

個人戦 【60kg級】 組み合わせ (32 名) トーナメント [第 3 試合場]

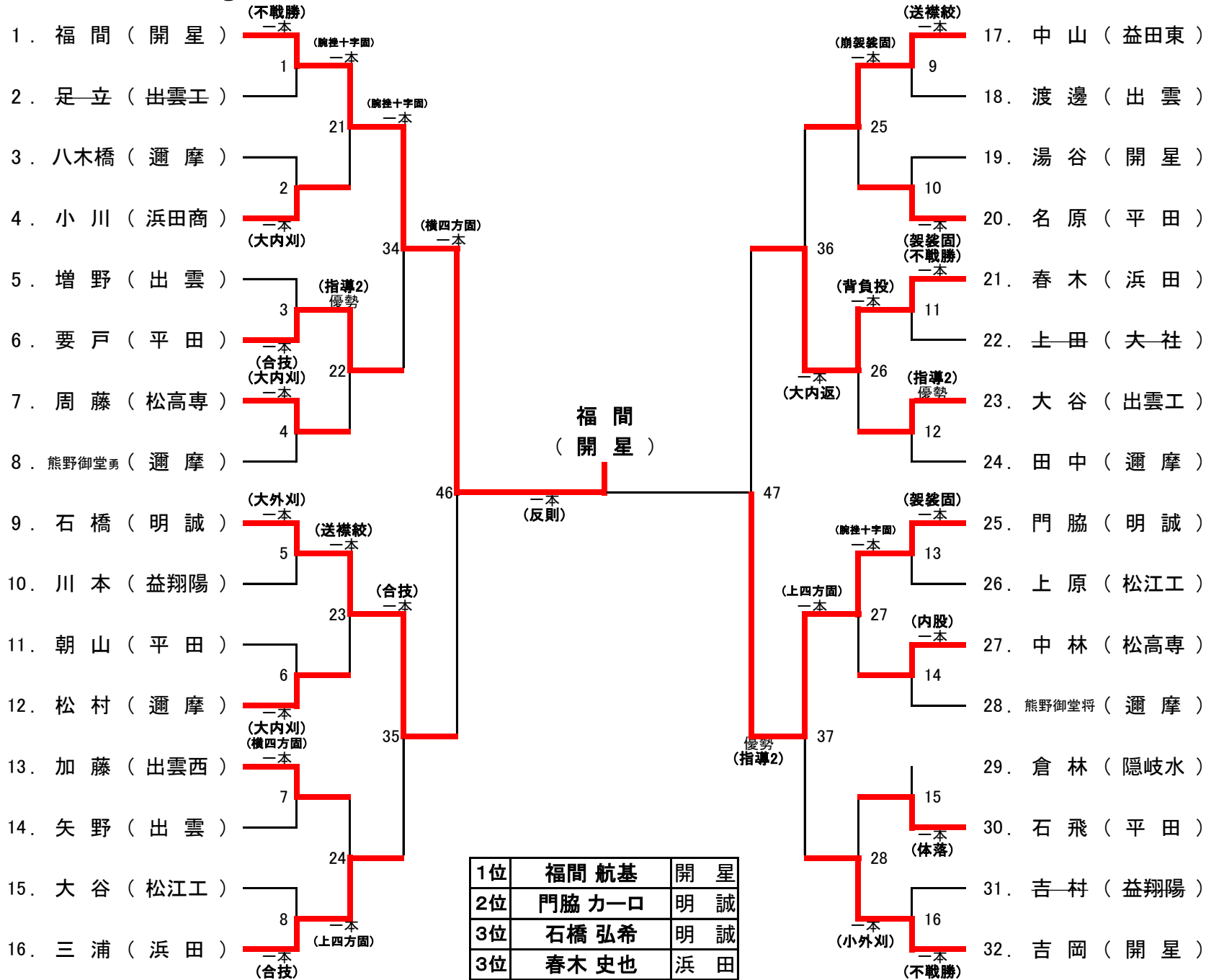

1位	福間 航基	開 星
2位	門脇 力一口	明 誠
3位	石橋 弘希	明 誠
3位	春木 史也	浜 田

個人戦 【66kg級】 組み合わせ (26 名) トーナメント [第 2 試合場]

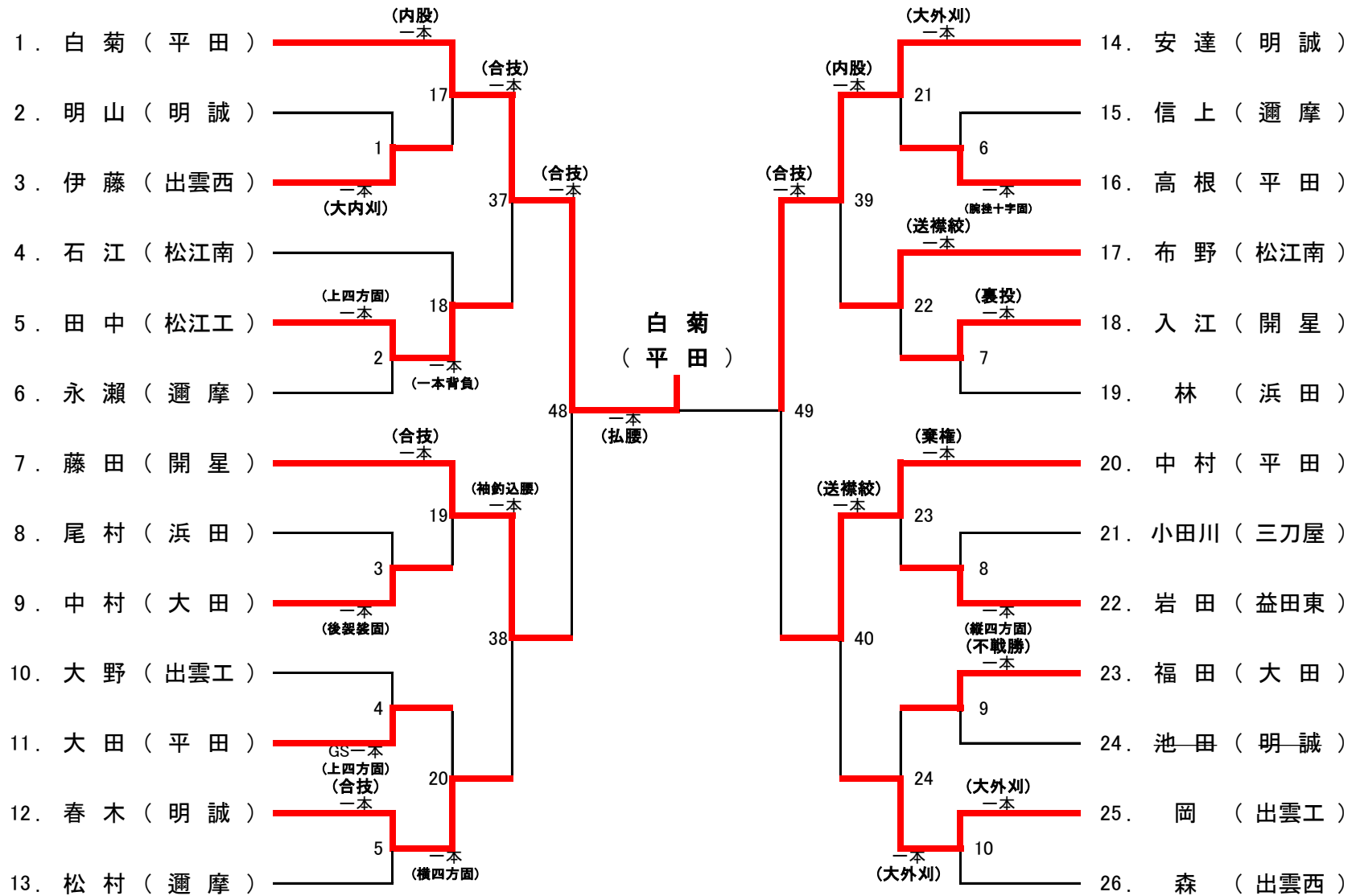

1位	白菊 湧大	平 田
2位	安達 竜樹	明 誠
3位	藤田 大翔	開 星
3位	中村 周人	平 田

個人戦 【73kg級】 組み合わせ (22 名) トーナメント (第 1 試合場)

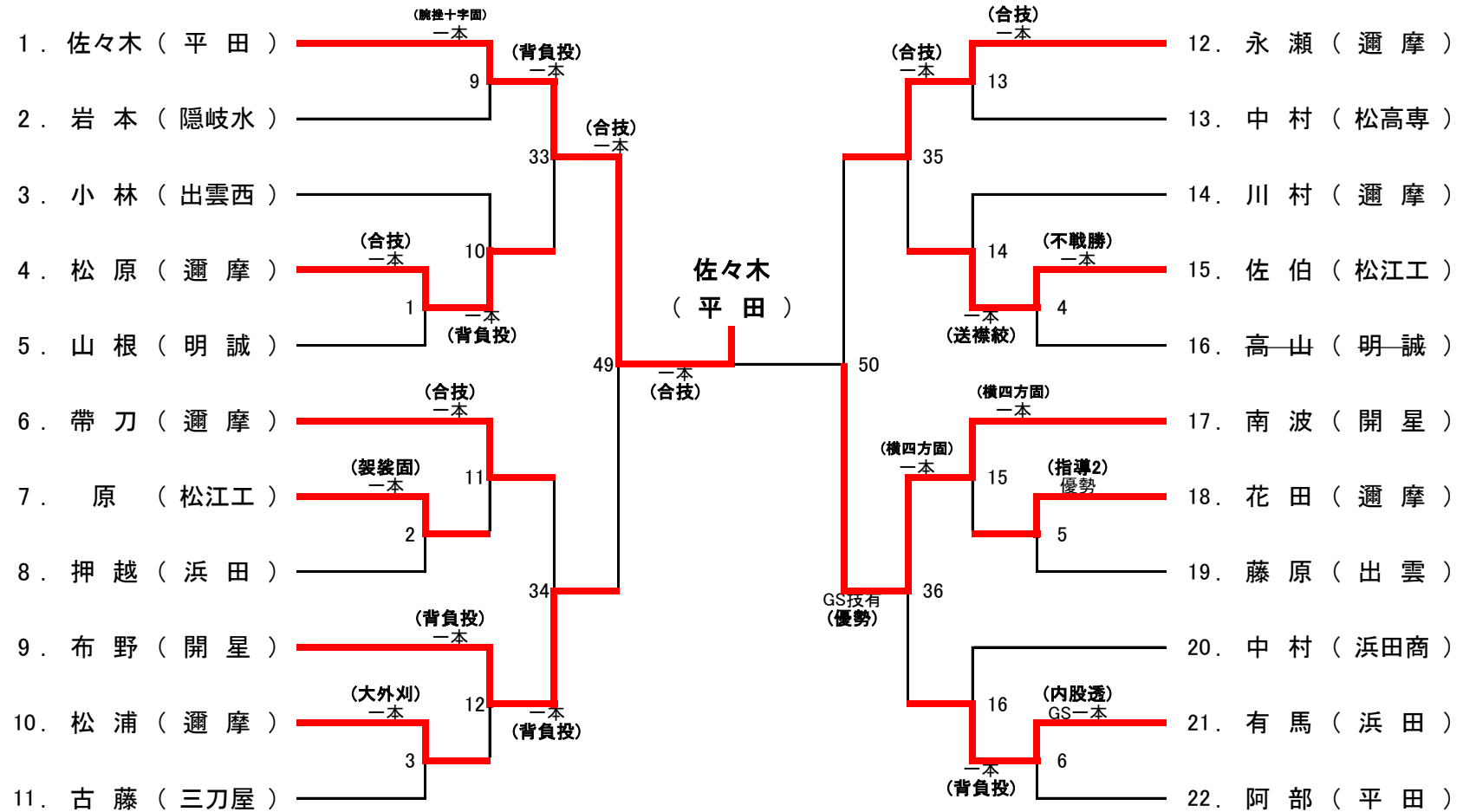

1位	佐々木 優大	平田
2位	南波 大成	開星
3位	布野 大介	開星
3位	永瀬 一字	邇摩

個人戦 【81kg級】 組み合わせ (18 名) 予選トーナメント (第 2 試合場)

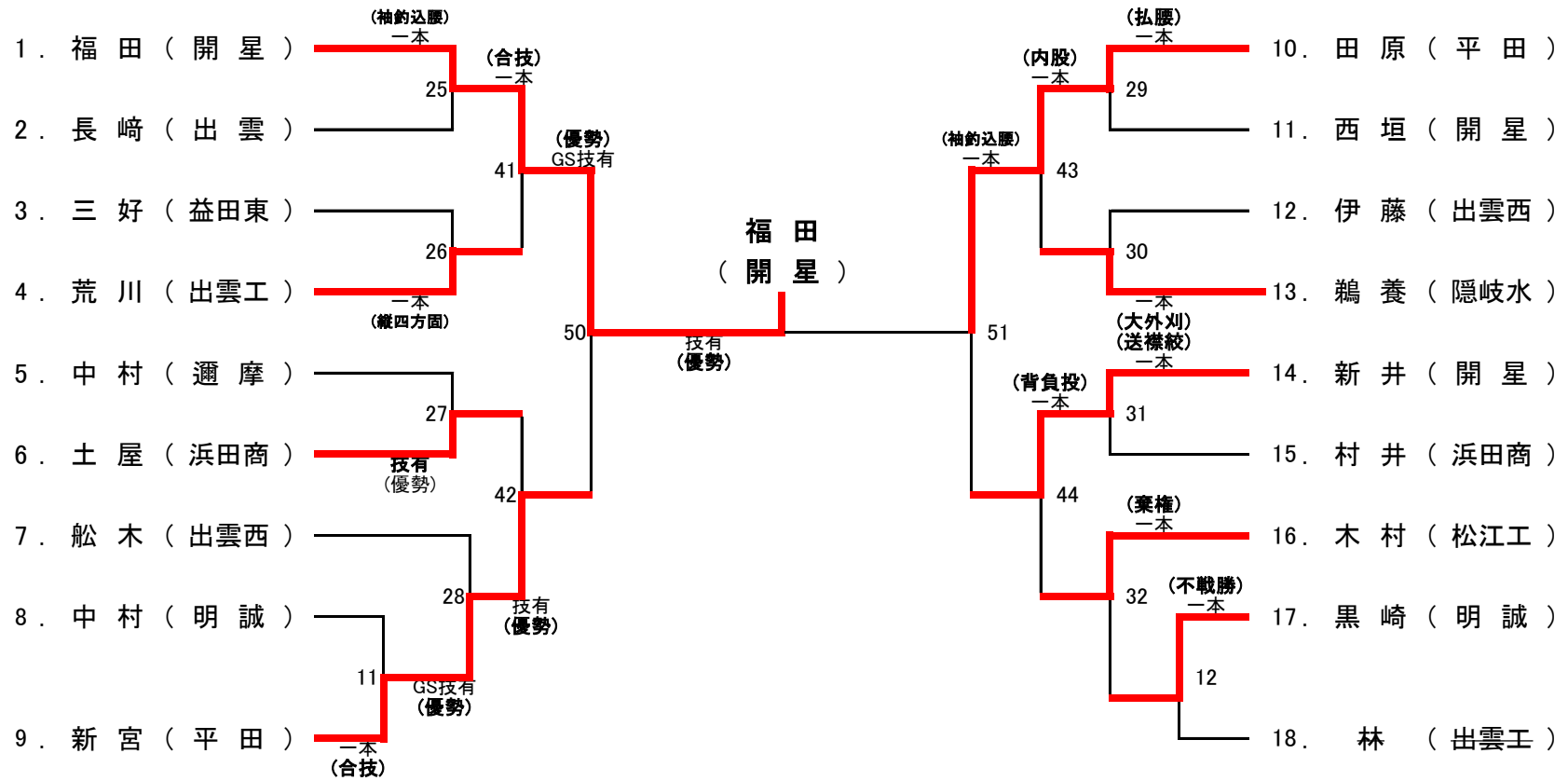

1位	福田 凌己	開 星
2位	田原 志雄	平 田
3位	新宮 広大	平 田
3位	新井 匠	開 星

個人戦 【90kg級】 組み合わせ (16 名) 予選トーナメント (第 1 試合場)

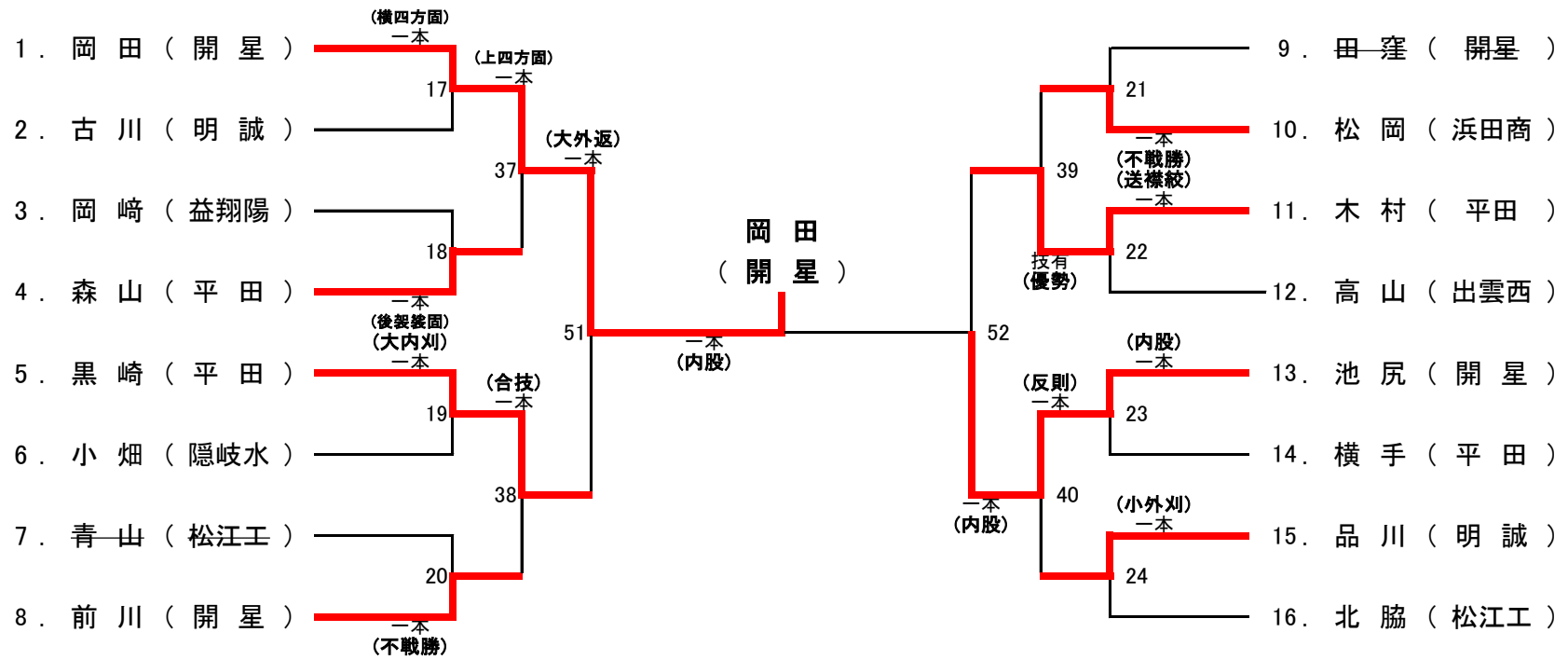

1位	岡田 優太郎	開星
2位	池尻 竜基	開星
3位	黒崎 尊	平田
3位	木村 朝陽	平田

個人戦 【100kg超級】 組み合わせ (8 名) トーナメント [第 1 試合場]

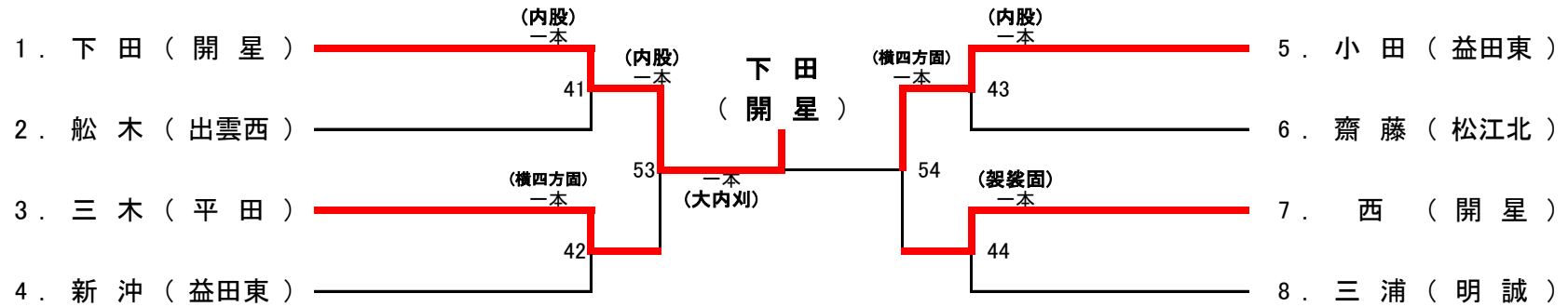

1位	下田 雄太	開 星
2位	小田 湧斗	益田東
3位	三木 大輔	平 田
3位	西 郁弥	開 星

個人戦 【100kg級】 組み合わせ (8 名) トーナメント [第 3 試合場]

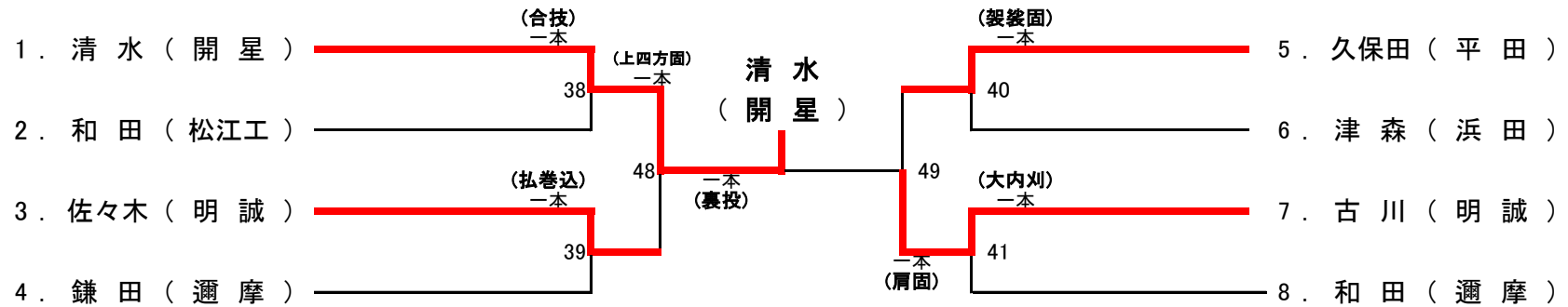

1位	清水 颯真	開 星
2位	古川 竜大	明 誠
3位	佐々木 湧太	明 誠
3位	久保田 竜二	平 田

個人戦 【52kg級】 組み合わせ (9 名) トーナメント (第 1 試合場)

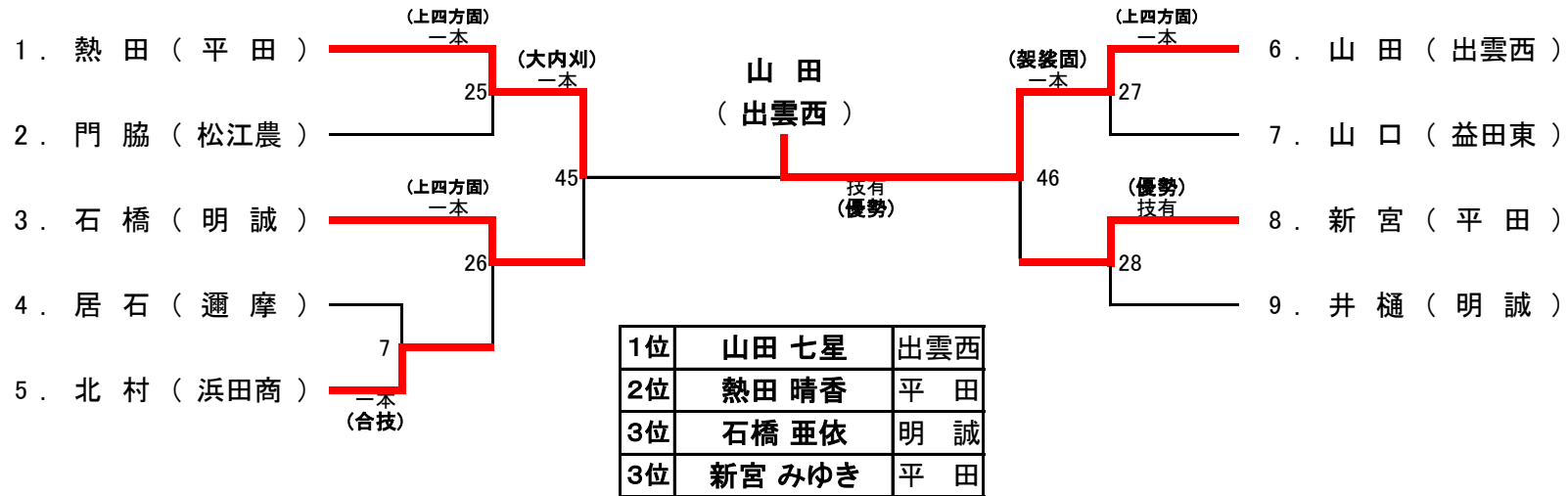

個人戦 【48kg級】 組み合わせ (12 名) トーナメント (第 2 試合場)

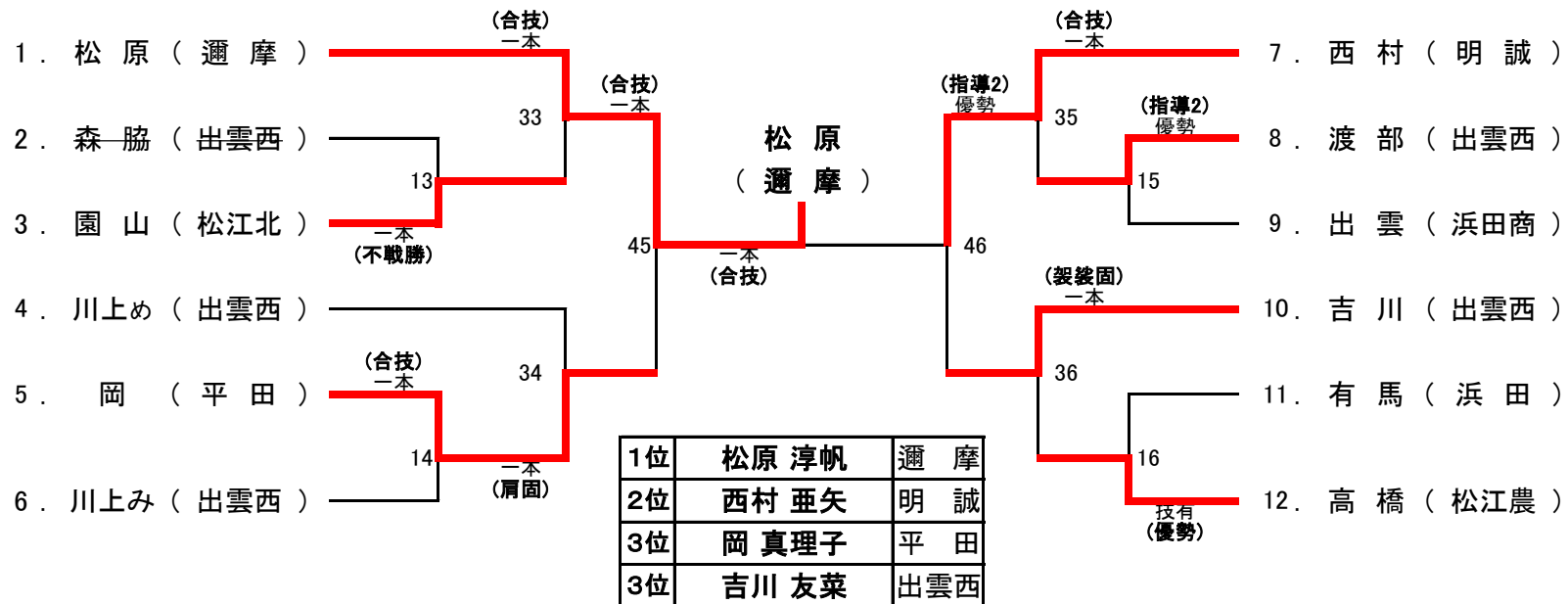

個人戦 【63kg級】 組み合わせ (9 名) [第 1 試合場]

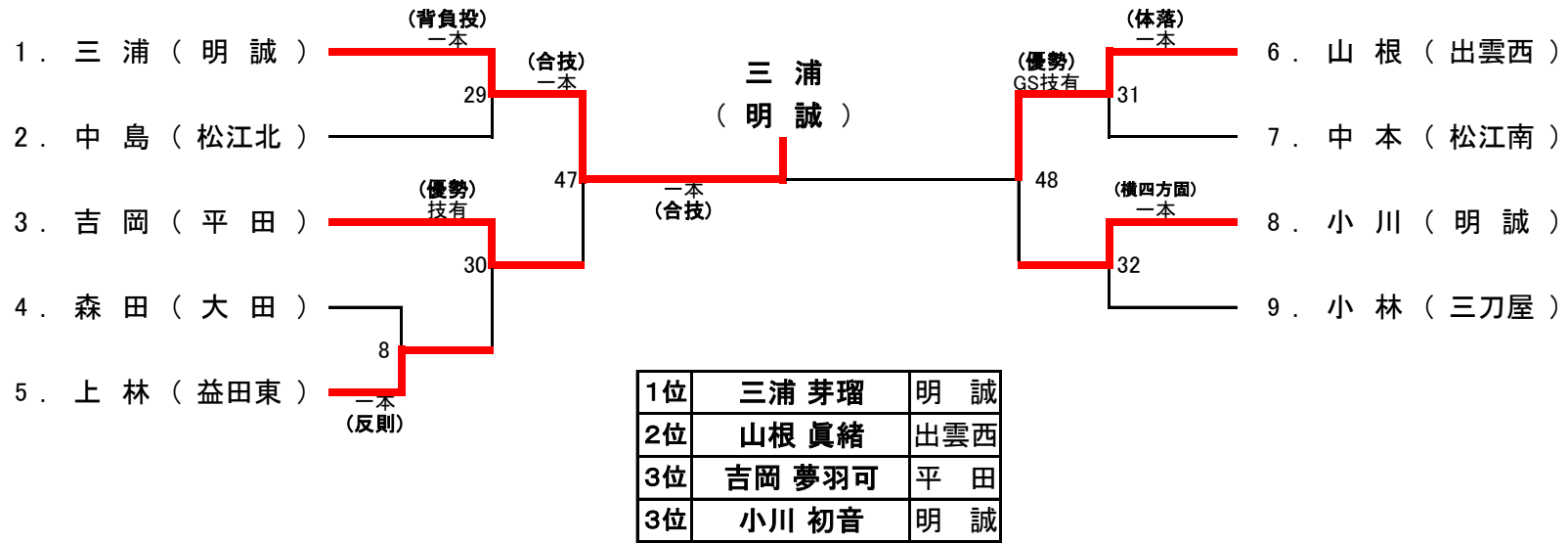

個人戦 【57kg級】 組み合わせ (12 名) トーナメント [第 3 試合場]

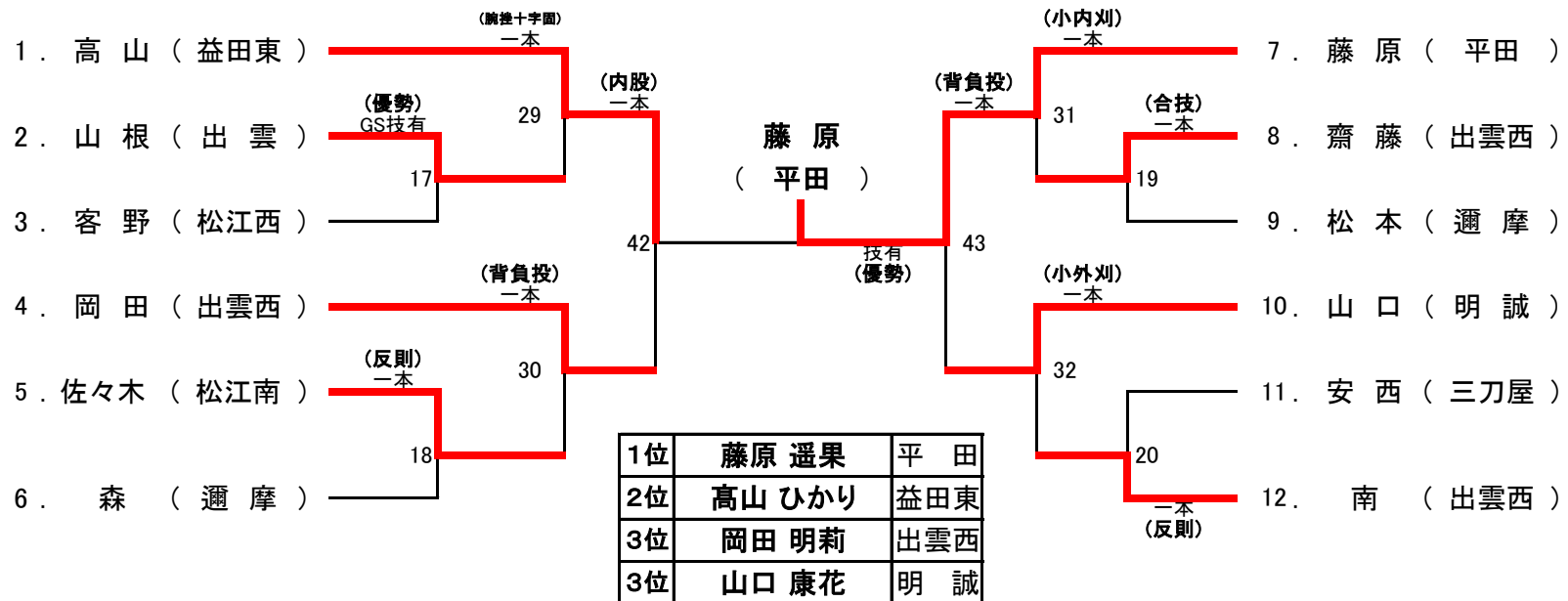

個人戦 【78kg超級】 組み合わせ (3 名) [第 2 試合場]

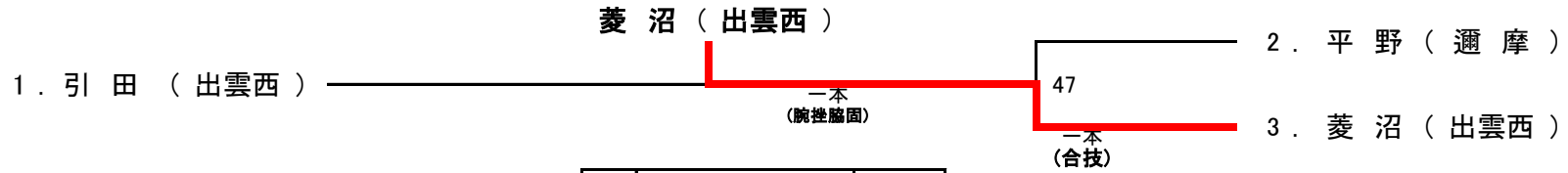

1位	菱沼 清か	出雲西
2位	引田 朱嶺	出雲西
3位	平野 裕佳	邇 摩
3位		

個人戦 【78kg級】 組み合わせ (1 名) [第 試合場]

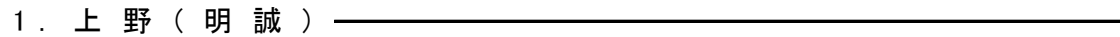

1位	上野 紗依	明 誠
2位		
3位		
3位		

個人戦 【70kg級】 組み合わせ (5 名) [第 3 試合場]

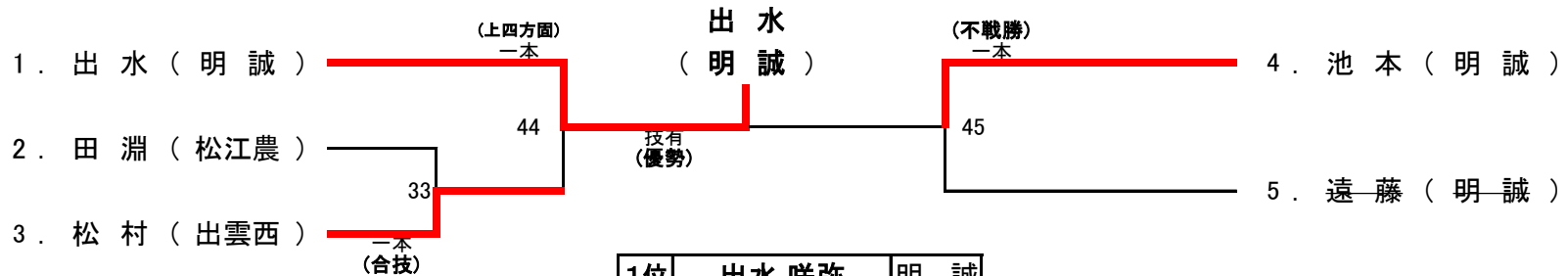

1位	出水 咲弥	明 誠
2位	池本 雛多	明 誠
3位	松村 彩加	出雲西
3位		