

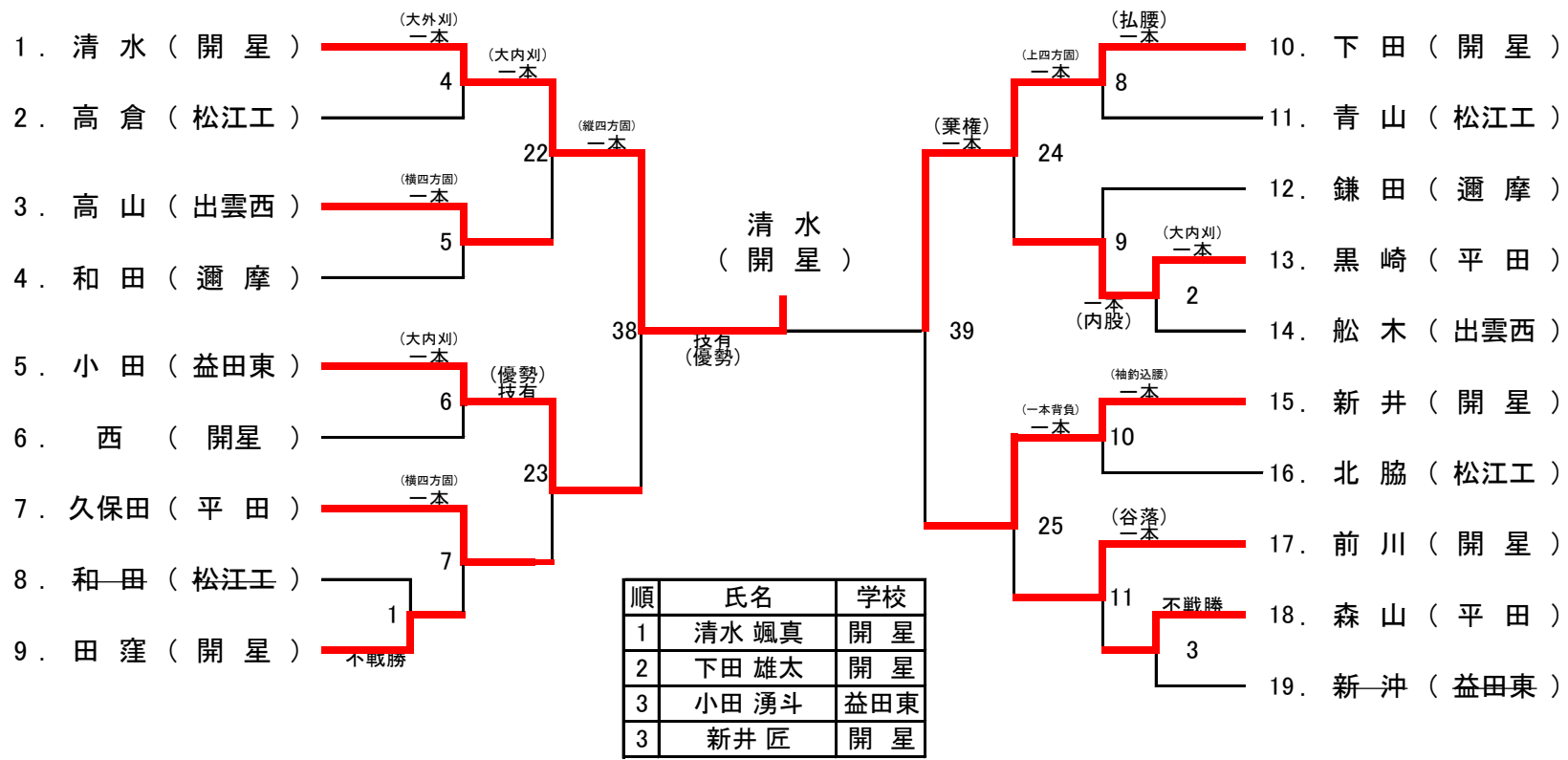

個人戦 無差別級 組み合わせ ( 19 名 ) [ 第 1 試合場 ]

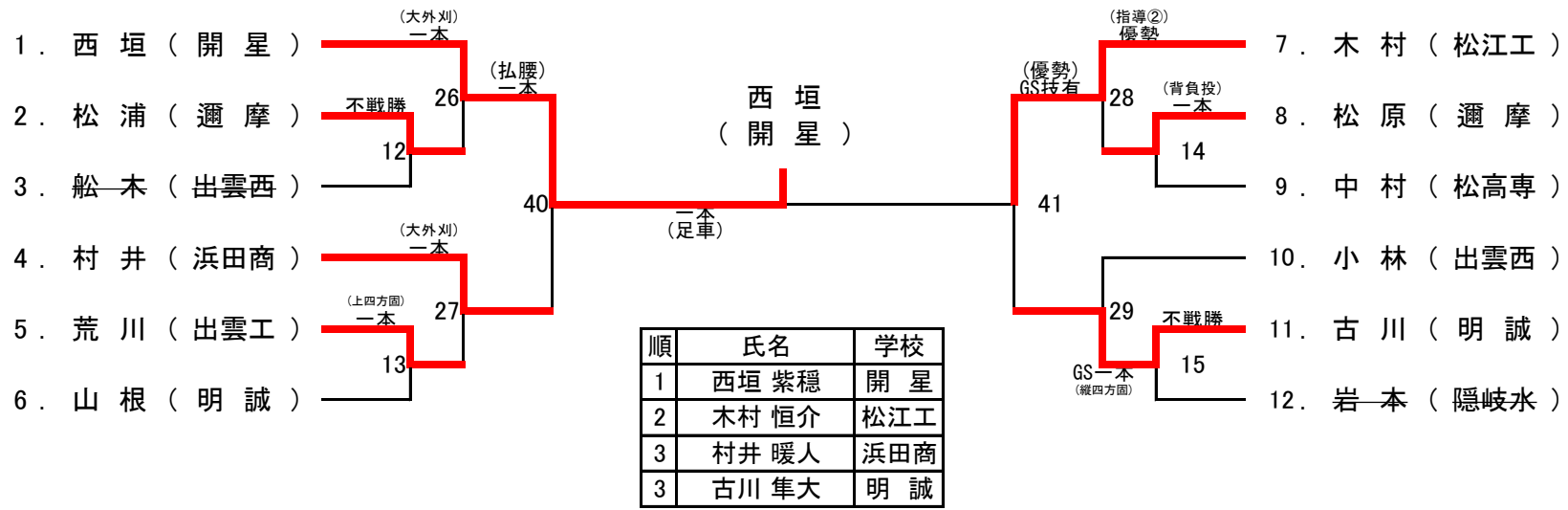

個人戦 81kg 以下級 組み合わせ ( 12 名 ) [ 第 1 試合場 ]



個人戦 73kg 以下級 組み合わせ ( 11 名 ) [ 第 1 試合場 ]

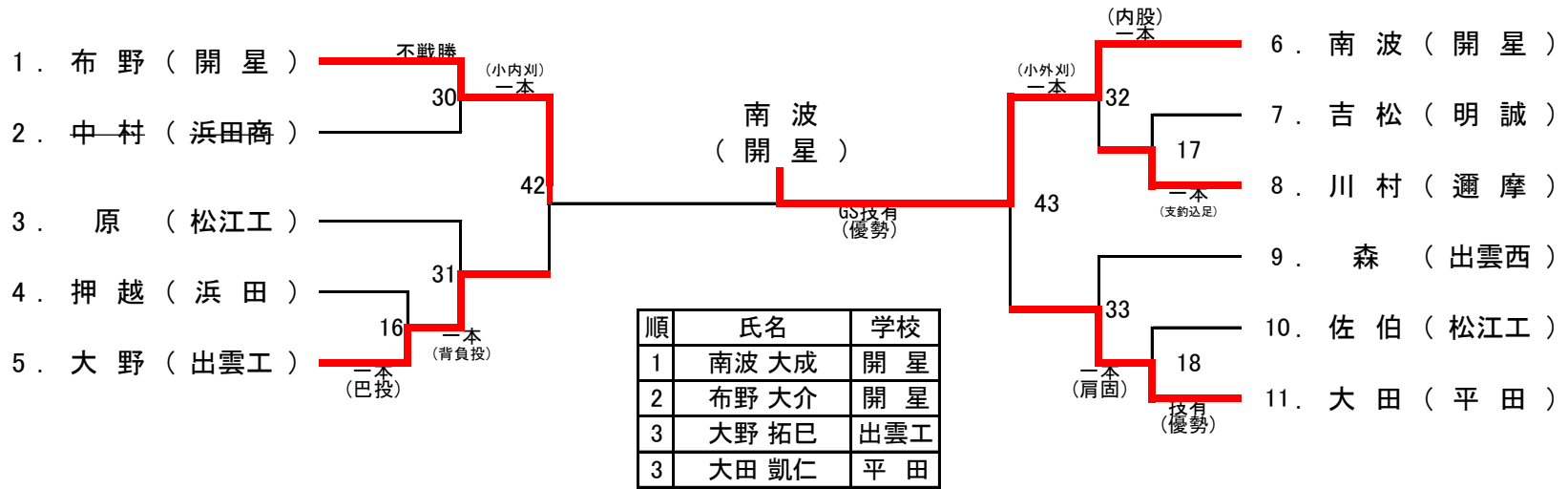

個人戦 66kg 以下級 組み合わせ ( 13 名 ) [ 第 2 試合場 ]

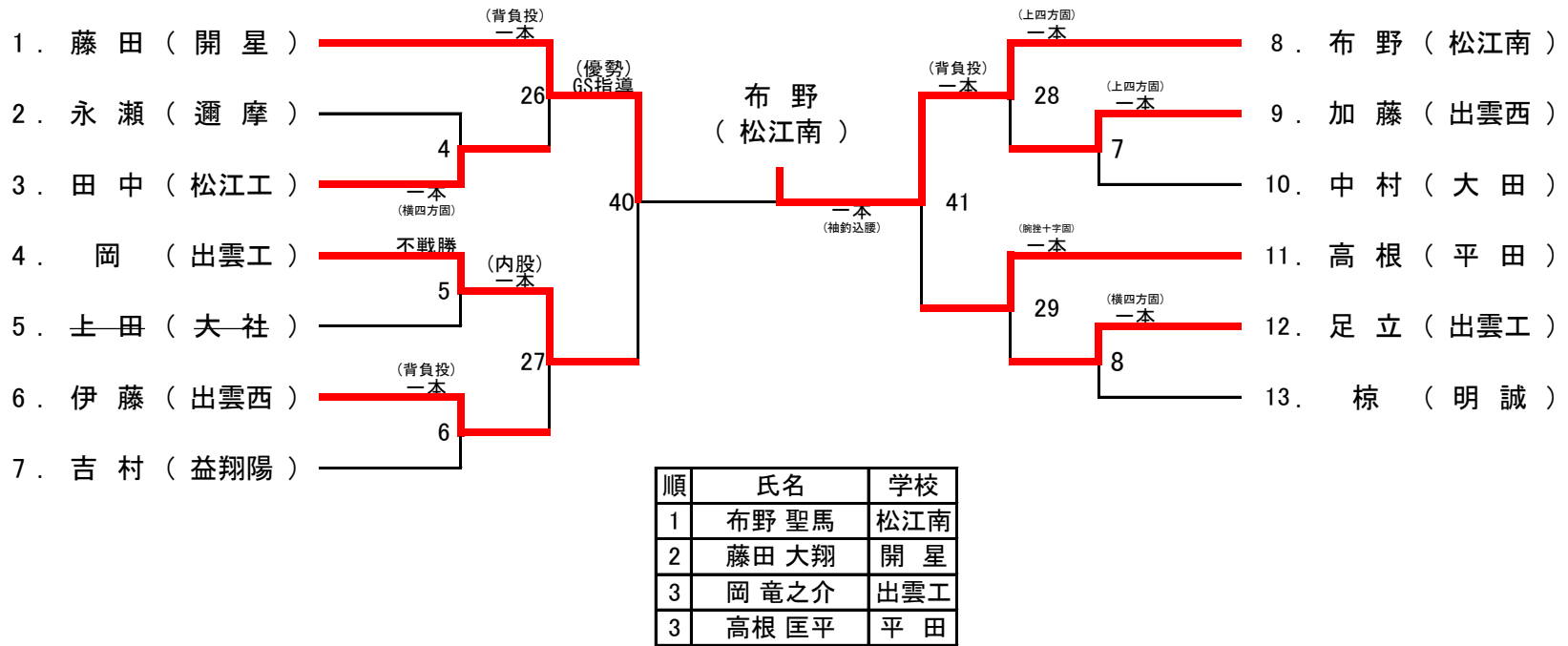

個人戦 60kg 以下級 組み合わせ ( 17 名 ) [ 第 2 試合場 ]

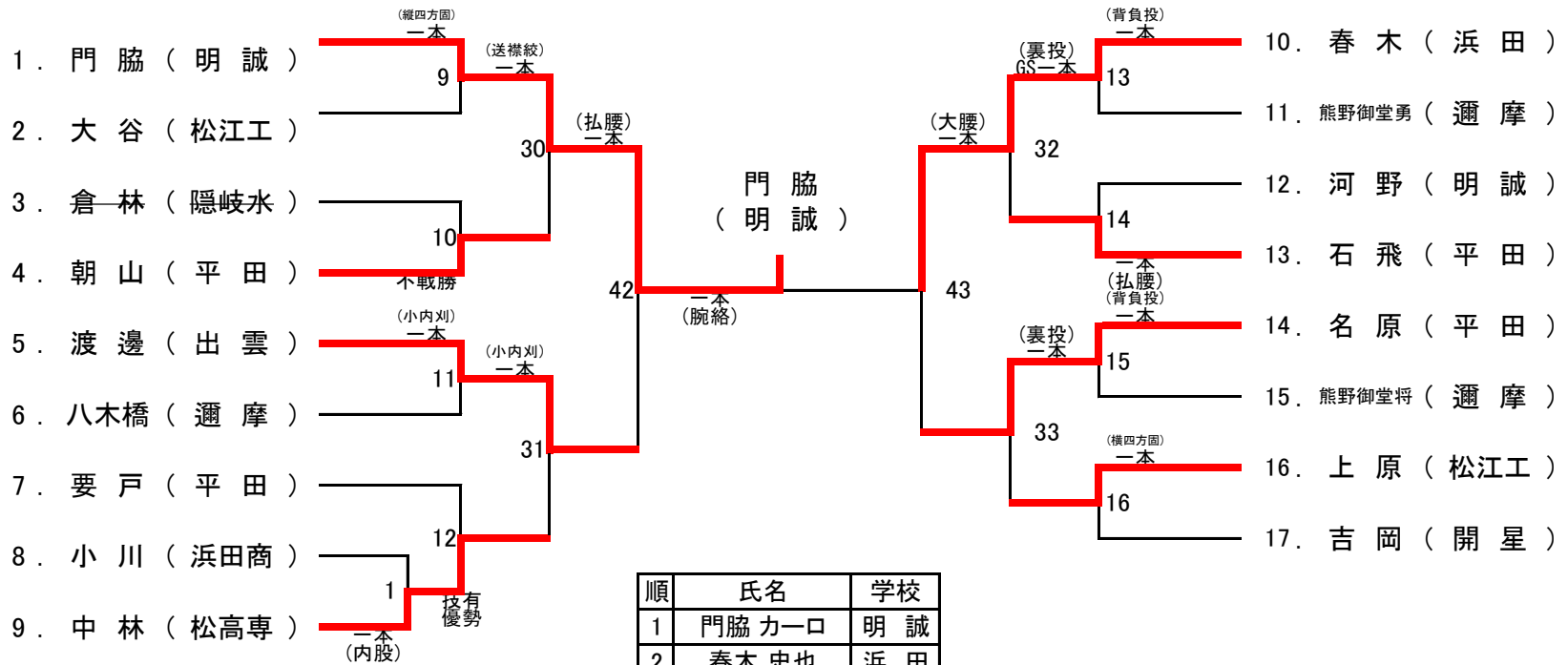

順	氏名	学校
1	門脇 力一口	明誠
2	春木 史也	浜田
3	渡邊 樹	出雲
3	名原 立晟	平田

個人戦 無差別級 組み合わせ ( 6 名 ) [ 第 2 試合場 ]

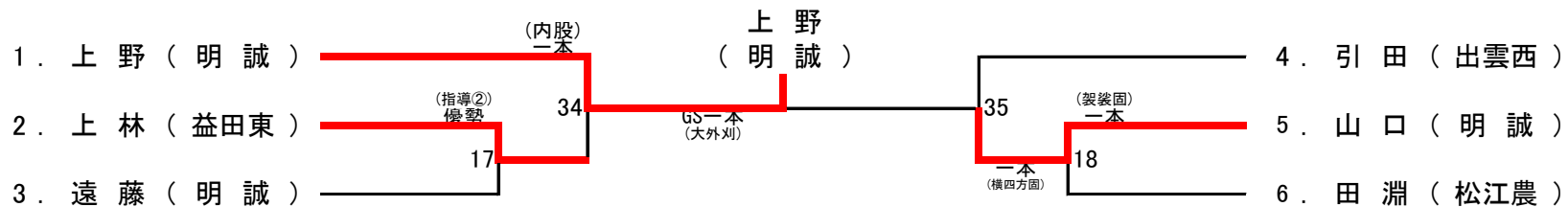

順	氏名	学校
1	上野 紗依	明誠
2	山口 康花	明誠
3	上林 茉季	益田東
3	引田 朱嶺	出雲西

個人戦 63kg 以下級 組み合わせ ( 6 名 ) [ 第 1 試合場 ]



順	氏名	学校
1	三浦 芽瑠	明誠
2	吉岡 夢羽可	平田
3	松村 彩加	出雲西
3	佐々木 そら	松江南

個人戦 57kg 以下級 組み合わせ ( 5 名 ) [ 第 1 試合場 ]

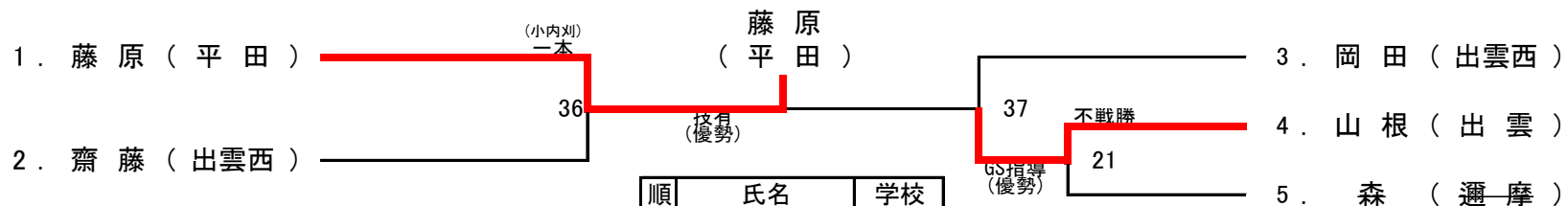

順	氏名	学校
1	藤原 遥果	平田
2	山根 奈菜	出雲
3	齋藤 玲海	出雲西
3	岡田 明莉	出雲西

個人戦 52kg 以下級 組み合わせ ( 7 名 ) [ 第 2 試合場 ]

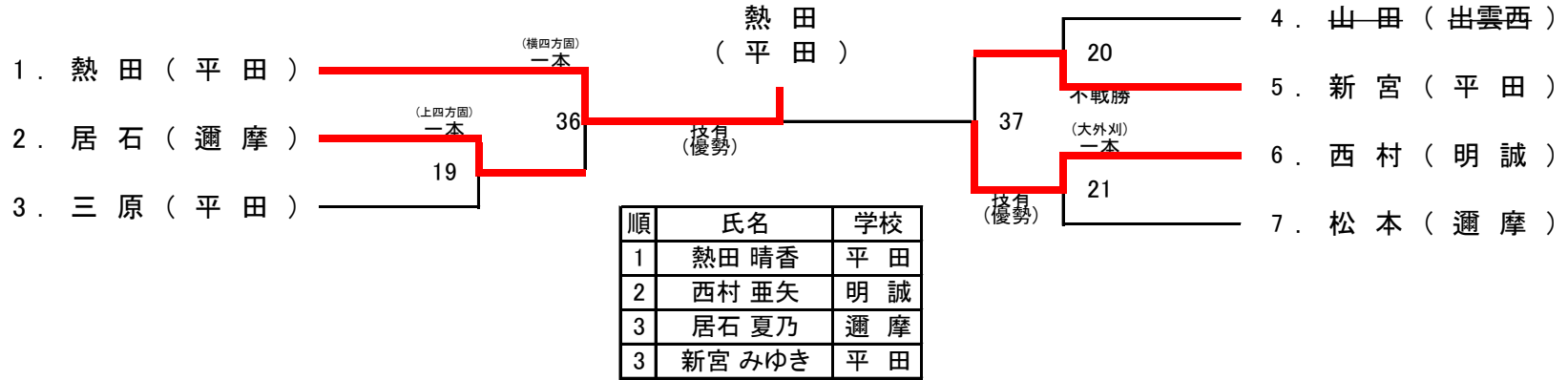

個人戦 48kg 以下級 組み合わせ ( 10 名 ) [ 第 2 試合場 ]

